

RAYVISION

Flat Panel Detector-I/O sensor
Global Digital X-ray Imaging Solution Proposer

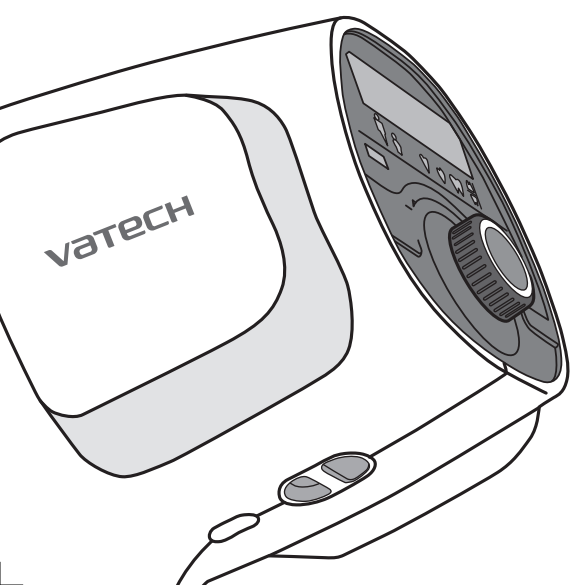
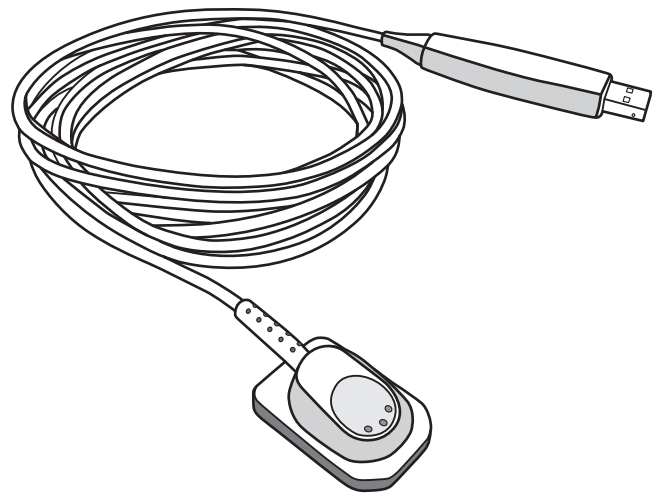

Flat Panel Detector

動物用フラットパネルディテクター FPD 1417PGA



厚さ 約15mm

動物用一般医療機器届出番号:
元勳案第76号

■ 最新のDRシステム

- ・ X線照射後、約5秒で自動取込み。カセットの入替や読取も不要。
- ・ PC操作なしで連続撮影が可能。
- ・ 厚さ約15mmのスリムなフラットパネル。撮影台のカセットホルダーに装着可能。

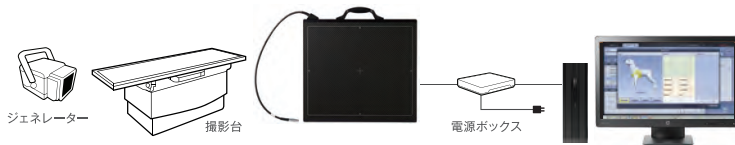

■ 自信の高精細画質

日本製TFTパネルを採用し、高精細画質を実現。
ピクセルピッチ127 μ mでワンランク上の画質。
デモを行った多くの動物病院様で高い評価をいただいております。

■ 1枚で広範囲を撮影

撮影有効領域は縦約36cm×横約42cm(14×17inch)。
1枚で胸部から腹部まで広範囲に撮影できます。

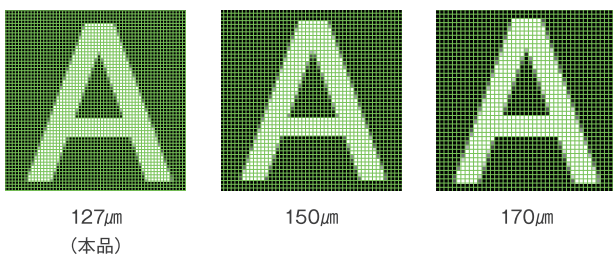

Radiography · Veterinary

FPD	1417PGA/PCA	1717SGC/SCC	1417WGC/WCC	1717WGC/WCC	1012WCA
-----	-------------	-------------	-------------	-------------	---------



センサー仕様	TFT	TFT	TFT	TFT	TFT
パネルサイズ	417×460×15mm	460×460×15.5mm	384×460×15mm	460×460×15mm	337×395×18mm (ハンドル含まず)
有効領域	358×423mm	423×423mm	358×423mm	423×423mm	260×325mm
重量	3.5kg	4.0kg	3.0kg	3.5kg	3.6kg (ハンドル含む)
シンチレータ	GOS/CsI	GOS/CsI	GOS/CsI	GOS/CsI	CsI
ピクセルピッチ	127 μ m	127 μ m	127 μ m	127 μ m	127 μ m
ピクセル数	2,816×3,328	3,328×3,328	2,816×3,328	3,328×3,328	2,008×2,520
解像度	3.9lp/mm	3.9lp/mm	3.9lp/mm	3.9lp/mm	3.9lp/mm
X線照射kV範囲	40~150kVp	40~150kVp	40~150kVp	40~150kVp	40~150kVp
諧調	14bit	14bit	14bit	14bit	14bit
データ転送	有線	有線	有線/無線 11a/g/n/ac	有線/無線 11a/g/n/ac	有線/無線 11a/g/n
防水機能	—	—	IP66	IP66	—

■ 動物向けに開発された専用ソフトでスマートな操作性

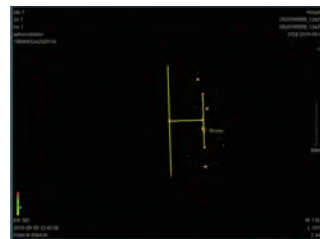

- ・撮影部位が動物用になっており、自然な操作感。
- ・犬猫はもちろん、エキゾチックアニマルから馬などの大型動物までをカバー。

- ・動物に特化した計測ツールも充実。
(VHS測定、TTA、TPLOなど)

■ 多彩なアノテーションと画像編集ツール

- ・画像レイアウト



- ・回転、反転



90度回転 90度逆回転 反転(垂直) 反転(水平)

- ・注釈ツール



長さ計測 角度計測 四角形 円形



矢印 マーカー-L マーカー-R テキスト入力

- ・移動、ズーム、表示



移動 ズーム 選択範囲ズーム 拡大鏡 全体表示 等倍表示

- ・白黒反転



画像の白と黒を反転させます。

- ・動物に特化した注釈ツール

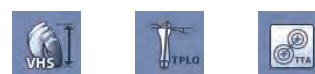

VHS計測 TPLO (TPA) 計測 TTA

■ PACSソフト (Windows用) 標準装備

レントゲン室で撮影した画像を診療室のPCに連携できます。
ビューワー(クライアント)3台分まで無償で付属します。
飼い主様へのインフォームドコンセントに最適。
高額なPACSソフトやワークステーションなどを購入する必要はありません。

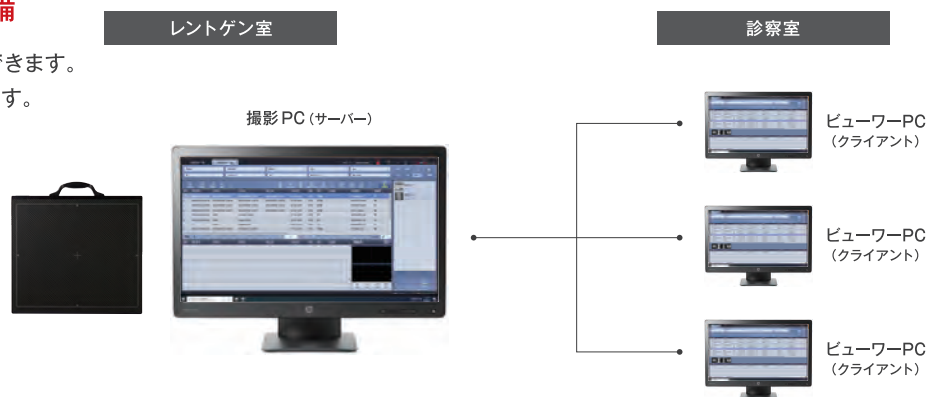

■ DICOM自動送信機能でOsiriXにも画像連携

OsiriXやその他PACSソフトに自動で画像連携。
他のモダリティとの画像一元管理が可能です。
さらにOsiriX HDを使えばiPadにも画像連携できます。



■ DICOMビューワー付きエクスポート機能

画像のエクスポート時に、簡易DICOMビューワーソフトが付属します。
DICOMビューワーがないPCでも
DICOMビューワー上で画像を閲覧できます。



FPD Option (有料)

● 過去のレントゲン画像のデータ移行

(コニカCR、フジCR、NAOMIなど)

● 電子カルテとの患者情報連携

レントゲン撮影時の患者情報入力を省くことができます。

※設定できない場合もあります。詳細はお問い合わせください。



● クラウドへのデータバックアップ

画像のバックアップをクラウドで保管できます。

災害や盗難など、もしもの時も安心です。

※詳細はお問い合わせください。

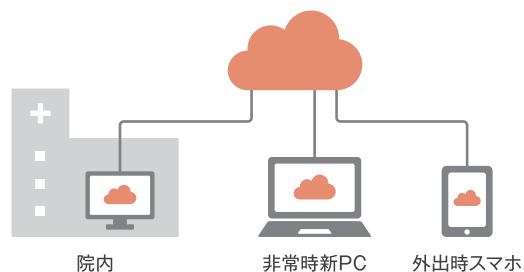

InterOral CMOS sensor

動物用デジタルX線センサー(口腔内CMOSセンサー)

HDI-S

動物用一般医療機器届出番号:
元動薬第3429号



HDI-1000

動物用一般医療機器届出番号:
元動薬第3428号



HDI-S/1.0
長37.2×幅25.4mm



HDI-1000/1.5
長38.7×幅29.2mm



HDI-1000/2.0
長42.8×幅31.5mm



使用イメージ

※実寸

- ・口腔内に入れやすい角の取れた形状。猫や小型犬の臼歯部など狭い部位にもアクセスしやすい。
- ・USB接続で撮影後、3~5秒で画像を表示。

最先端技術CMOS搭載

鮮明画像で細部臨床まで表現します。

HDI-S

- ・画像解像度16.89lp/mm
- ・ピクセルピッチ29.6 μ m

HDI-1000

- ・画像解像度14.2lp/mm
- ・ピクセルピッチ35 μ m



■ 動物専用の撮影ソフトで簡単操作

部位情報が動物の歯列になっており、撮影時も画像閲覧時も分かりやすい。

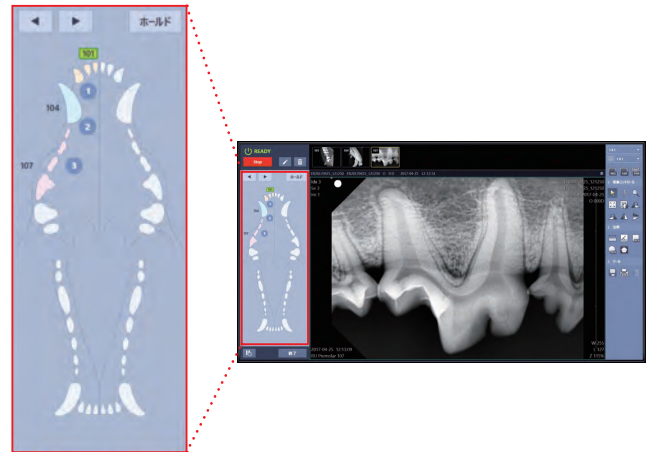

■ 再撮影もワンクリック

うまく撮れなかった時もワンクリックで再撮影ができます。



■ 撮影後に撮影部位や患者情報の変更可能

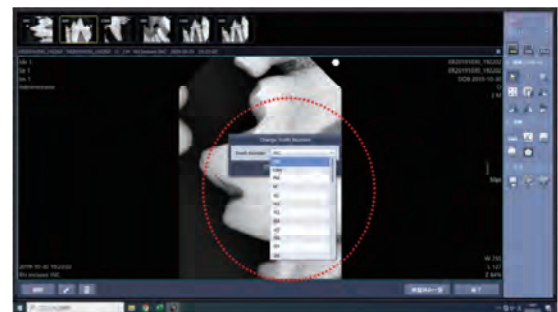

■ 多彩なアノテーションと画像編集ツール



■ DICOM自動送信機能でOsiriXと画像連携

OsiriXや他のPACSソフトに自動で画像連携。
他のモダリティとの画像一元管理が可能です。



■ DICOMビューワー付きエクスポート機能

簡易DICOMビューワーソフト付きで画像をエクスポートできます。
DICOMビューワーがないPCでもDICOMビューワー上で画像を閲覧できます。



■ クラウドへのバックアップ(月額費用あり)

画像のバックアップをクラウドで保管できます。
災害や盗難など、もしもの時も安心。

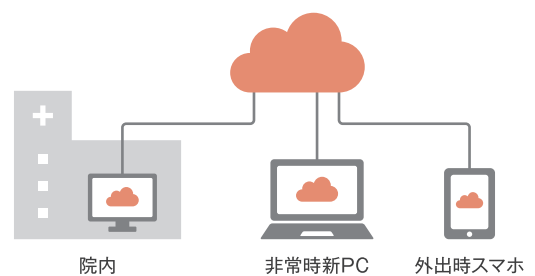

Radiography · Veterinary

I/Osensor	HDI-S	HDI-1000
-----------	-------	----------



	HDI-S/1.0	HDI-S/1.5	HDI-S/2.0	HDI-1000/1.5	HDI-1000/2.0
センサー仕様	CMOS	CMOS	CMOS	CMOS	CMOS
ピクセルピッチ	29.6 μ m	29.6 μ m	29.6 μ m	35 μ m	35 μ m
諧調	12bit	12bit	12bit	12bit	12bit
ケーブルの長さ	2.7m	2.7m	2.7m	3m	3m
外形寸法	37.2×25.4×4.8mm	39.5×29.2×4.8mm	42.9×31.3×4.8mm	38.7×29.2×4.95mm	42.8×31.5×4.95mm
推奨PCスペック	CPU/Core-i3以上、 メインメモリ/8GB以上、 OS/Windows8以上	CPU/Core-i3以上、 メインメモリ/8GB以上、 OS/Windows8以上	CPU/Core-i3以上、 メインメモリ/8GB以上、 OS/Windows8以上	CPU/Core-i3以上、 メインメモリ/8GB以上、 OS/Windows8以上	CPU/Core-i3以上、 メインメモリ/8GB以上、 OS/Windows8以上
撮影寸法	30×20mm	33×24mm	36×26mm	33×24mm	36×26mm
解像度	16.89lp/mm	16.89lp/mm	16.89lp/mm	14.2lp/mm	14.2lp/mm
防水機能	IP68	IP68	IP68	—	—

■ 片手で照射できるコードレス ガンタイプ

- ・ 人間工学に基づいた持ちやすいデザイン設計。
- ・ 重さは業界最軽量の約1.8kg(シールド含む)。
- ・ 扱いやすいコードレスタイプ。



スタンド付



仕様

- X線管焦点:0.4mm ● 管電圧:65kV ● 管電流:2.5mA
- 撮影時間0.05~0.5秒 ● 総ろ過:1.5mmAl以上
- 撮影距離:200mm ● 重量:1.8kg
- 管理医療機器認証番号:230AFBZX00037000

※仕様は予告なく変更する場合があります。

■ 術者1名で撮影可能

- ・ 片手で撮影が可能です。
- ・ 空いた手で被写体やセンサーを保持し術者1名での撮影もできます。



■ バッテリータイプで長く使える

- ・ 交換可能で長く使えます。
- ・ 交換方法も底面を開けるだけで簡単。



■ 散乱放射線の大幅減少

- ・ 内部シールドがX線源からの漏洩をシャットアウト。
 - ・ 外部後方散乱シールドが術者に跳ね返る散乱放射線を大幅に減少させます。
- ※シールド部の取り外しはできません。

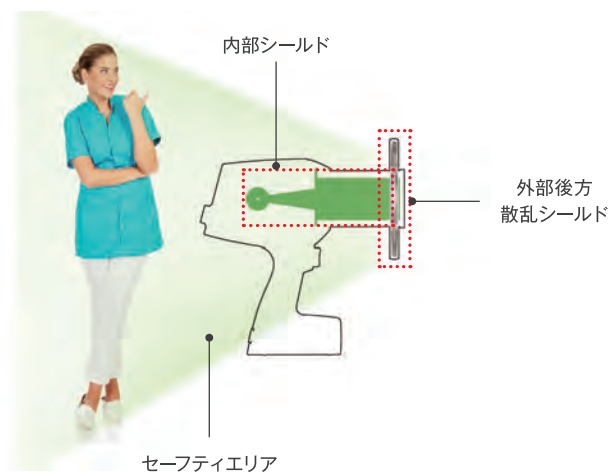

■ この1台で動物歯科に最適な撮影を実現

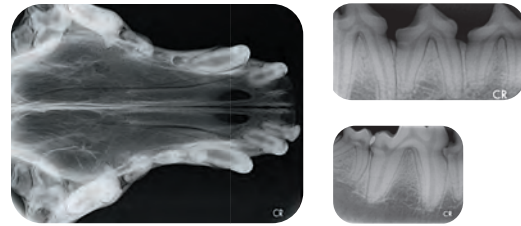

- ・通常の歯髄はもちろん咬合法による上顎・下顎全体の撮影も可能。
- ・スキャン時間は約5~10秒ですぐに画像確認できます。



- ・IP(イメージングプレート)は極薄で狭い口腔内でも快適に撮影可能。
- ・500回繰り返し使えるのでフィルムと比較し経済的。

仕様 / ●サイズ(本体):214×170×266mm ●重量(本体):5.1kg ●電源:AC100V(50-60Hz) ●解像度:22lp/mm(理論値) ●スキャン時間:5-8秒 ●対応IPサイズ:#0、#1、#2、#3、#4
 ●台湾製 ●動物用一般医療機器届出番号:29動薬第3010号
 付属品 / ●IP#0、#2、#4 各2枚 ●IP用保護カバー#0用2枚、#2用4枚、#4用2枚 ●IP用使い捨てカバー#0用100枚、#2用200枚、#4用100枚 ●ACアダプター ●USBハブ
 ●USB(2.0)ケーブル ●LANケーブル ●スロットガイド#0、#1、#2、#3、#4用各1枚 ●クリーニング用プレート12枚 ●IP用ボックス ●スティッチホルダー(#4用)
 ●スティッチ保護カバー(#4用)
 必要PC環境 / Windows8以降(64bit)、USBポート(2.0/3.0)、CDドライブ ※商品にPCは含まれません。

■ 1台で#0~#4まで5種類のサイズのIP(イメージングプレート)まで対応

※#1と#3は本体セットに付属していませんので別途ご購入が必要になります。その他オプション品、消耗品についてもお問い合わせください。



長22×幅35mm

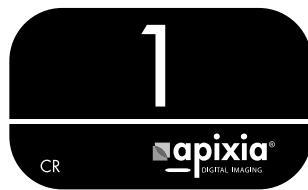

長24×幅40mm



長31×幅41mm



長27×幅54mm



長57×幅76mm

※実寸

■ 充実のアフター保守サポート

■ 動物用FPD(フラットパネルディテクター)

- ・ FPD本体: 2年間保証(延長プラン有)
- ・ リモートサポート無償対応
- ・ 訪問サポート1回1万円(税込)
- ・ 万一、本体の修理等が必要になった場合は代替機をお貸しします。
レントゲンが使えない期間が発生しないよう、最大限サポート致します。

※対象製品 1417PGA/PCA、1717SGC/SCC、1417WGC/WCC、
1717WGC/WCC、1012WCA

■ 動物用デジタルX線センサ(口腔内CMOSセンサー)

- ・ センサー本体: 18ヶ月間保証
- ・ リモートサポート無償対応
- ・ 訪問サポート1回1万円(税込)

※対象製品 HDI-1000/1.5、HDI-1000/2.0、HDI-S/1.0、HDI-S/1.5、HDI-S/2.0

■ 歯科用ポータブルX線撮影装置 EzRayAir

- ・ 本体: 1年間保証
- ・ リモートサポート無償対応
- ・ 訪問サポート1回1万円(税込)

■ 動物用PSPスキャナーEXL Apixia

- ・ 本体: 1年間保証
- ・ 訪問サポート1回1万円(税込)

■ 導入実績

- ・ 全国200以上の動物病院様で導入実績があります。
(2020年3月現在)

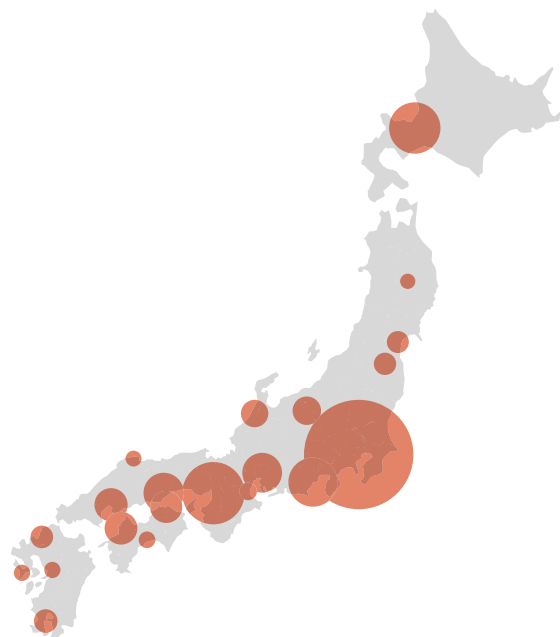

■ 営業所案内

全国6ヶ所の営業所から保守サポートいたします。



仙台営業所

宮城県仙台市
若林区卸町東1-1-3



東京営業所

東京都千代田区
神田駿河台2-8 瀬川ビル 7F



埼玉営業所

埼玉県さいたま市
大宮区土手町1-18-1



名古屋営業所

愛知県名古屋市
西区東岸町2-32



広島営業所

広島県広島市西区
南観音7-16-15 タワー川村ビル 4F



福岡営業所

福岡県福岡市博多区吉塚
4-10-48 福岡インタービル 5F

※一部地域ではアフター保守サポートを(株)歯愛メディカルに業務委託しています。

■ Rayenceについて (韓国KOSDAQ上場会社)

レイエンスはデジタルX線を取り巻く要素に特化し、CMOS/TFT検出器のテクノロジーをもとに医療、獣医学、歯科および産業分野をリードしています。

レントゲン機器の世界販売台数第2位(2018年)であるVATECHのグループ会社で、ゼネラルエレクトリックをはじめとする様々な企業・医療団体への流通サービスを提供しています。



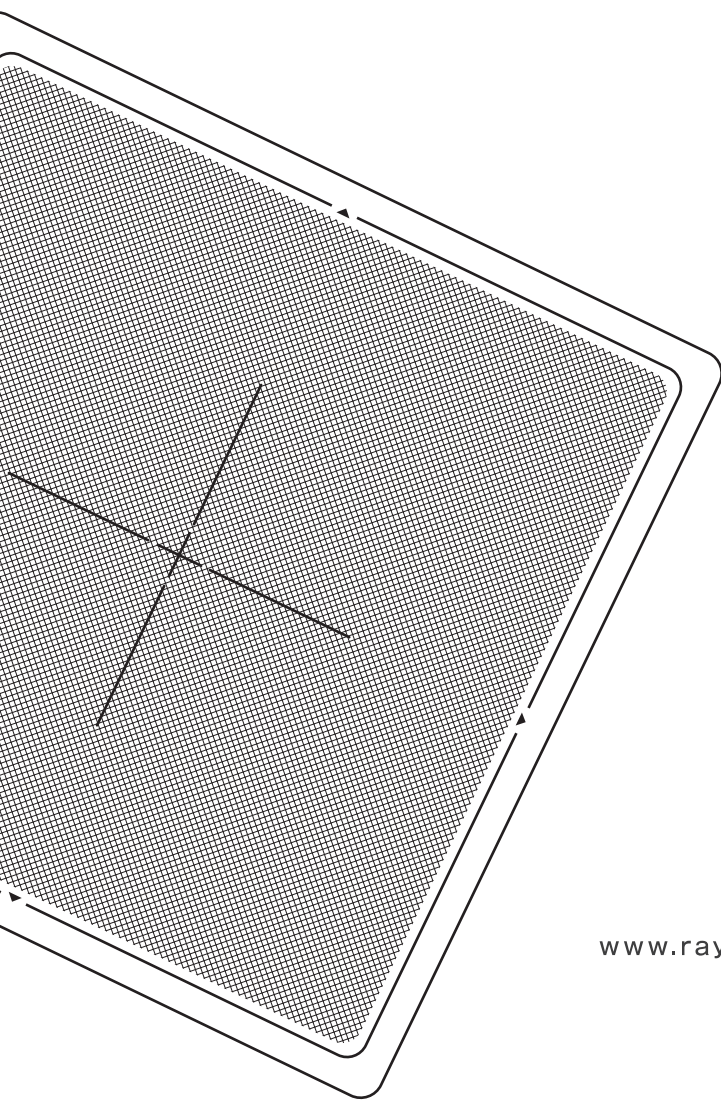

www.rayvision.co.jp



総販売元 **株式会社 RayVision**

〒330-0801

埼玉県さいたま市大宮区土手町1-18-1 ロザール大宮404

TEL 048-657-2601

販売店

